

ВИДЕОМОНИТОР VP-819B / VP-819W

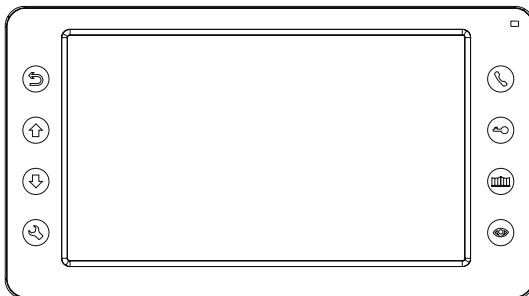

Благодарим Вас за выбор нашей продукции.

Компания ZameI не несет ответственности за повреждения и несчастные случаи, вызванные использованием устройства не по назначению.

Прежде чем приступить к монтажу, для правильной эксплуатации устройства необходимо тщательно ознакомиться с руководством по эксплуатации.

Запрещается открывать устройство, а также каким-либо образом несанкционированно влиять на него. Несоблюдение вышеуказанного условия приведет к потере гарантии.

БЕЗОПАСНОСТЬ

- Строго соблюдайте приведенную ниже инструкцию для обеспечения своей безопасности и предотвращения повреждения устройства.
- Не подключайте нескольких источников потребления тока к одной розетке одновременно. Это может привести к перегреву или к возникновению пожара.
- Не подключайте устройство к другим не совместимым изделиям. Это может привести к короткому замыканию и, как следствие, к повреждению устройства.
- Избегайте деформации главной платы монитора и экрана. Не ставьте на устройство тяжелые предметы. Это может привести к возникновению пожара.
- Не используйте воду или моющие средства для чистки экрана и корпуса дисплея. Это может привести к повреждению корпуса и экрана, короткому замыканию и даже пожару. Убедитесь, что материал, используемый для чистки, является мягким и выполнен из хлопка или микрофибры. Это предотвратит появление царапин на экране монитора. Категорически запрещается использовать туалетную бумагу и гигиенические салфетки.
- Не устанавливайте устройство в сырых помещениях. Существует риск короткого замыкания или пожара.
- Не вынимайте вилку из розетки электропитания, потянув за кабель. Повреждение кабеля может стать причиной короткого замыкания или пожара.
- Не вставляйте вилку в розетку мокрыми руками. Это может привести к поражению электрическим током.
- Запрещается разбирать, ремонтировать или модифицировать устройство. Это может привести к поражению электрическим током, повреждению устройства или к возникновению пожара.
- Не используйте автоматический выключатель. Это может привести к поражению электрическим током.

СТРУКТУРА ПРОВОДКИ

- до 50 м (4x0,5 мм²)
- до 75 м (4x0,75 мм²)
- до 100 м (4x1,0 мм²)

ОПИСАНИЕ

- 7" сенсорная цветная ЖК-панель
- 4-жильная проводка
- Интуитивно понятный интерфейс
- Внутренняя связь
- Функция оповещения
- Управление открыванием ворот и калитки
- Возможность подключения двух камер видеонаблюдения к одному монитору
- Возможность подключения двух вызывных панелей
- Возможность получения изображения с вызывной панели ворот или с любой камеры видеонаблюдения
- по требованию пользователя
- Двусторонняя голосовая связь
- Высокое разрешение изображения 800 x 480
- Устройство без наушников с чистым звуком
- Возможность выбора языка
- Интуитивно понятные кнопки
- 10 уровней регулировки громкости разговора
- 10 уровней регулировки яркости, контрастности и цветовой насыщенности
- 10 уровней регулировки громкости мелодии
- 12 полифонических мелодий

ТЕХНИЧЕСКИЕ ХАРАКТЕРИСТИКИ

- Рабочая температура -30°C + 60°C
- Питание 110-240 В 50-60 Гц постоянный ток 14,5 В / 0,8 А
- Потребление энергии 7 Вт (макс.), 0,7 Вт (режим ожидания)
- Рабочая влажность 0% - 95%
- Размеры монитора 208 x 115 x 25 мм
- Вес 430 г

КОМПЛЕКТ ПОСТАВКИ

- 1 x Монитор
- 1 x Руководство по эксплуатации
- 1 x Подставка
- 2 x дюбель
- 2 x винт M4 x 30
- 2 x разъем 5 pin
- 1 x разъем 4 pin
- 1 x разъем 4 pin

СХЕМЫ ПОДКЛЮЧЕНИЯ

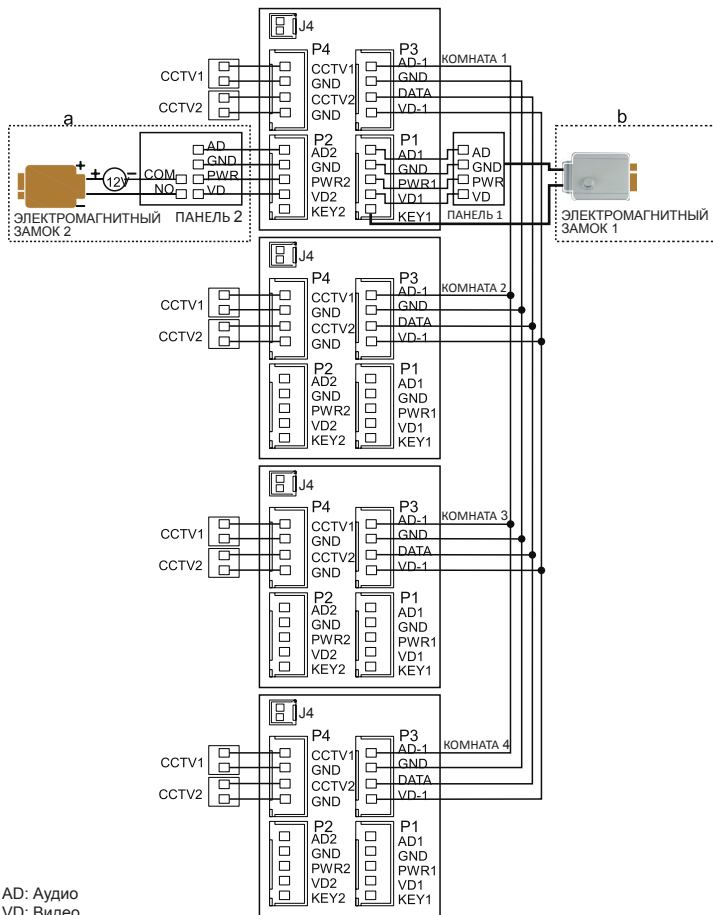

AD: Аудио
 VD: Видео
 PWR: Питание
 GND: Заземление
 DATA: Коммуникация
 CCTV: Камера видеонаблюдения
 KEY1/KEY2: Управление напряжением

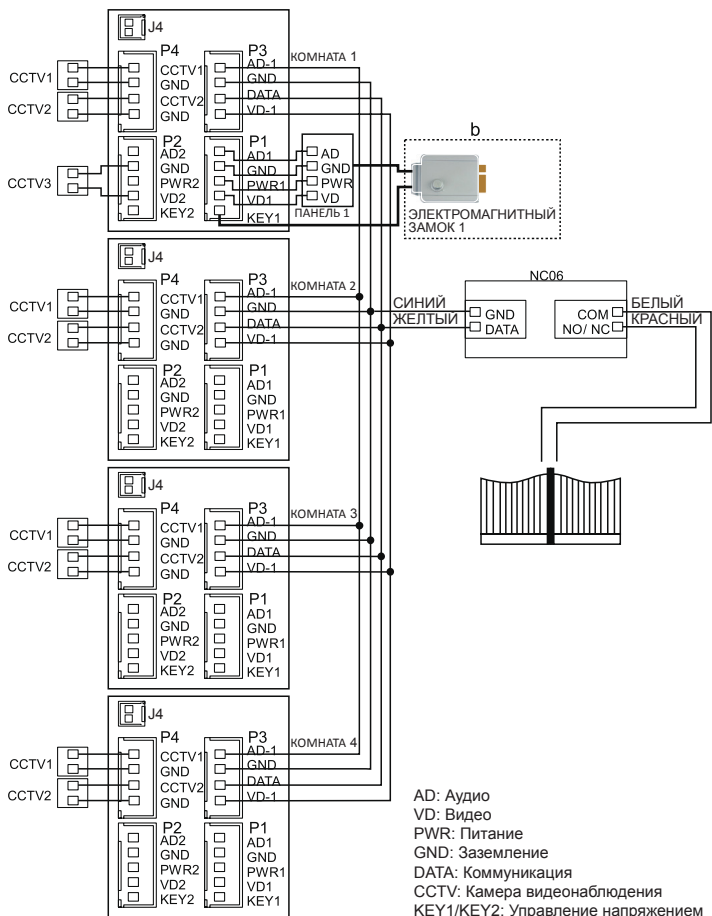

Примечание:

- (a) схема установки вызывной панели с электромагнитным замком № 2 + дополнительное внешнее питание.
- (b) схема подключения электромагнитного замка № 1 с питанием от монитора (Контакты GND и KEY1)
- (c) порт J4 для внешнего питания (опционально)
- (d) схема подключения модуля управления ворот NC06 (GND и DATA разъема P3 к контроллеру NC06 и COM NO/NC к управлению воротами)

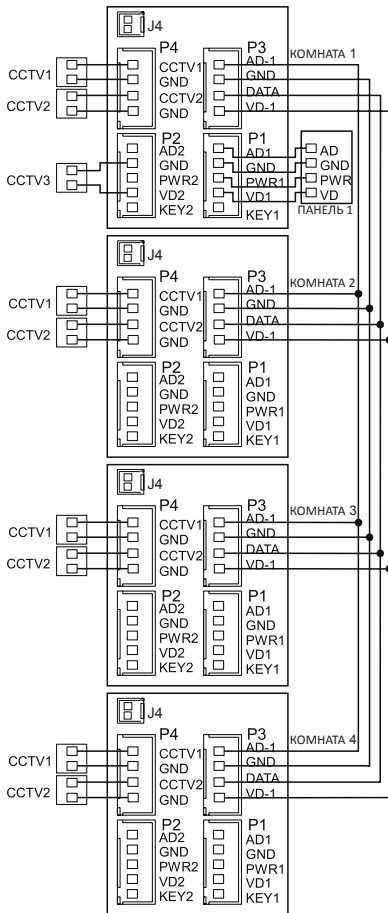

- Каждый дополнительный монитор может показывать изображение только с подключенных к нему камер
- Если камера видеонаблюдения подключена к порту вызывной панели, то все мониторы могут показывать полученное с нее изображение.

НАСТРОЙКА СИСТЕМЫ

Возможно применение одной из конфигураций системы в соответствии с представленными ниже схемами:

- 2 вызывные панели + 4 видео монитора + 2 камеры видеонаблюдения для каждого монитора

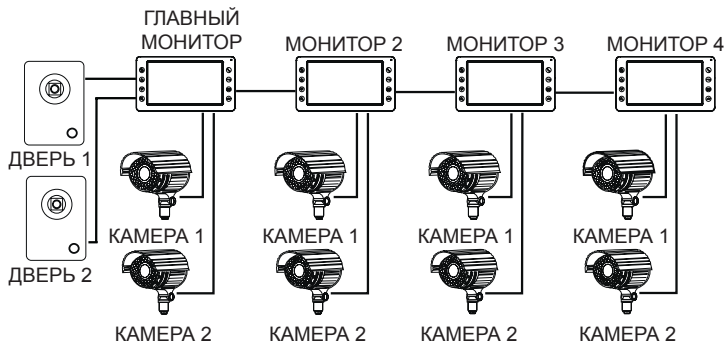

- 1 вызывная панель + 1 камера видеонаблюдения + 4 видео монитора + 2 камеры видеонаблюдения для каждого монитора

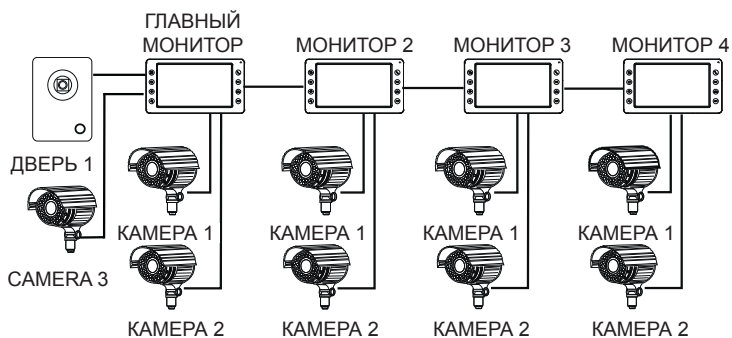

ОПИСАНИЕ

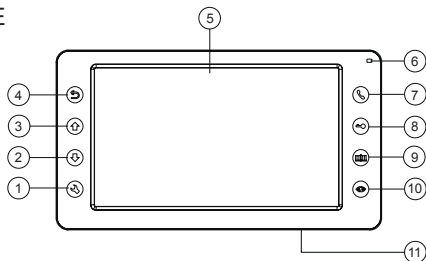

1. Открыть меню / Подтвердить
2. Кнопка навигации вниз: Выбрать / Настроить
3. Кнопка навигации вверх: Выбрать / Настроить
4. Назад / Повесить трубку
5. ЖК-дисплей
6. Световая сигнализация – Светодиод
7. Ответ / Звонок
8. Разблокировка
9. Открытие ворот
10. Просмотр
11. Включить / выключить

МОНТАЖ СИСТЕМЫ

1. Выполните проводку согласно схеме для выбранной системы и убедитесь в правильности выполненных соединений для проводов.
2. Выберите место установки монитора; - монитор рекомендуется устанавливать на высоте 1,5 - 1,6 метра.
3. Перед началом монтажа убедитесь, что напряжение питания отключено (состояние без напряжения).
4. Установите рамку на стене.
5. Подключите провода к клеммам, в соответствии с соответствующей схемой подключения.
6. Установите монитор на рамку.
7. Включите напряжение питания после окончания монтажа.

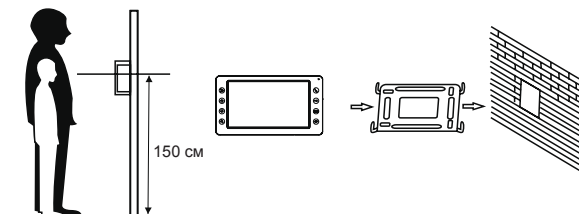

СПЕЦИФИКАЦИЯ ПРОВОДКИ

Существуют два варианта открытия электромагнитного замка: сигнал открытия замка подается с вызывной панели или сигнал открытия замка подается с монитора (экран кабеля должен быть заземлен).

В ситуации, когда сигнал подается с вызывной панели, спецификация проводки выглядит следующим образом:

- Если расстояние между монитором и главной панелью не превышает 30 метров, используйте кабель YTDY 4 x 0,5

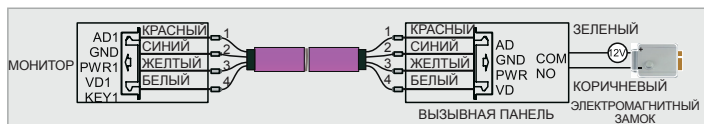

- Если расстояние превышает 30 метров, воспользуйтесь кабелем YTDY 4 x 0,5

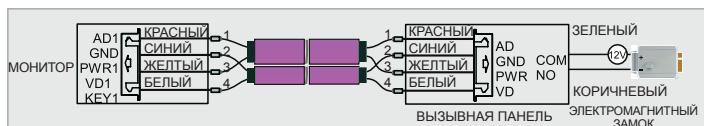

В ситуации, когда сигнал подается с внутреннего монитора, спецификация проводки выглядит следующим образом:

- Если расстояние между монитором и главной панелью не превышает 30 метров, используйте кабель YTDY 6 x 0,5

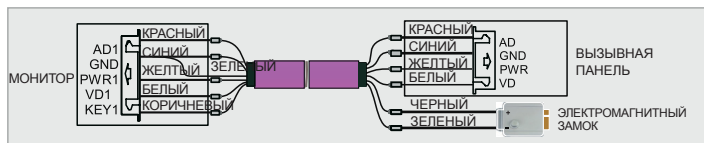



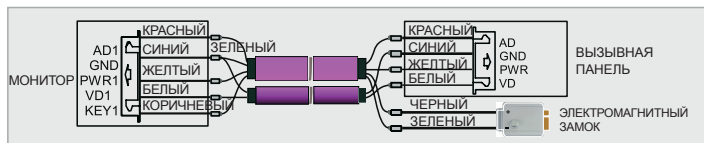



- Если расстояние между монитором и главной панелью превышает 30 метров, используйте кабель YTDY 6 x 0,8





ОТВЕТ НА СИГНАЛ, ПРИХОДЯЩИЙ С ВЫЗЫВНОЙ ПАНЕЛИ

Когда пользователь (гость) нажимает на кнопку вызова вызывной панели, все внутренние мониторы в объекте будут одновременно подавать звуковой сигнал, а на экране отобразится сообщение ВХОДЯЩИЙ ВЫЗОВ.



Нажмите на значок , чтобы начать разговор с гостем. Повторное нажатие кнопки  вызовет передачу изображения на остальные мониторы. Монитор переходит в режим stand-by (режим ожидания), если никто не ответит до момента окончания подачи звукового сигнала. Если разговор начат, то чтобы открыть электромагнитный замок, нажмите на соответствующий значок  - на экране появится сообщение ОТКРЫТИЕ ДВЕРИ. Для того, чтобы открыть ворота, нажмите на значок  - на экране появится сообщение ОТКРЫТИЕ ВОРОТ. Если во время разговора появится входящий вызов, на экране появится сообщение ГОСТЬ У ДВЕРИ 2, нажмите на значок , чтобы переключиться на другой разговор.

Примечание: Во время разговора или соединения между мониторами по внутренней связи, длительное нажатие на значок  отключит микрофон, на экране появится сообщение ОТКЛЮЧЕНИЕ МИКРОФОНА ; повторное длительное нажатие на значок  разблокирует микрофон, на экране появится сообщение ПОЖАЛУЙСТА, ГОВОРИТЕ. Чтобы управлять открытием ворот необходимо подключить модуль управления NC06.

МОНИТОРИНГ

В режиме ожидания нажмите на значок , чтобы перейти к мониторингу панели № 1. Снова нажмите на значок , чтобы переключить экран на другой видео канал.

Мониторинг камеры видеонаблюдения возможен только, когда Порт 4 имеет доступный статус (табл. СИСТЕМНЫЕ НАСТРОЙКИ -> пункт 10).

Во время мониторинга канала вызывной (внешней) панели нажмите на значок , чтобы начать разговор с гостем, а затем откройте дверь с помощью значка .







Во время мониторинга Дверь1/Дверь2/ССТV1/ССТV2 длительное нажатие кнопки  изменит изображения с 16:9 на 4:3.

ФУНКЦИЯ ОПОВЕЩЕНИЯ





Эта функция позволяет передавать информацию на всех мониторах, в рамках одной видеодомофонной системы. В режиме ожидания после долгого нажатия на кнопку  на экране появится сообщение ВЫЗОВ ОПОВЕЩЕНИЯ.

На экранах других мониторов появится сообщение ОПОВЕЩЕНИЕ - можно приступить к передаче информации. Нажатие кнопки  останавливает оповещение.

СОЕДИНЕНИЕ ПО ВНУТРЕННЕЙ СВЯЗИ

Используется для внутренней связи со всеми мониторами. В режиме ожидания нажмите на значок , чтобы установить соединение с другим монитором. Если в вашей системе больше 2 подключенных мониторов, выберите целевой монитор с помощью значков  или , а затем нажмите на  для подтверждения вызова. Пользователь, находящийся в другом помещении, может нажать на значок , чтобы ответить, или значок , чтобы отказаться от разговора.





РЕГУЛИРОВКА ГРОМКОСТИ / ЯРКОСТИ / ЦВЕТА / Контрастности / типа изображения дисплея

В режиме мониторинга, вызова, разговора, внутренней связи, вещания нажмите на значок  или , чтобы войти в экран настройки громкости. Затем нажмите на значок , чтобы перейти к экрану ГРОМКОСТЬ / ЯРКОСТЬ / ЦВЕТ / Контраст / тип изображения для настройки уровней с помощью  или .

ФУНКЦИЯ КОНФИДЕНЦИАЛЬНОСТИ

Можно выбрать меню системных настроек, чтобы включить / выключить функцию конфиденциальности НЕ БЕСПОКОИТЬ. Длительное удержание кнопки  включает или выключает ее функцию.

ПРОСЛУШИВАНИЕ ДРУГОГО МОНИТОРА

В режиме ожидания, нажмите и удерживайте значок , чтобы перейти к функции прослушивания другого монитора. Если в вашей системе больше 2 внутренних мониторов, выберите целевой монитор на экране с помощью  или , а затем нажмите на значок , чтобы подтвердить выбор.

Примечание:

a: Пользователь, находящийся в помещении, из которого осуществляется прослушивание, услышит звуки в контролируемом помещении. Пользователи из контролируемого помещения не услышат звуков из помещения, из которого ведется мониторинг.

b: Если в рамках одной системы установлено больше, чем 2 монитора, необходимо убедиться, что функция прослушивания другого монитора включена в настройках целевого монитора. Убедитесь, что в настройках системы включена функция прослушивания другого монитора.

СИСТЕМНЫЕ НАСТРОЙКИ

В режиме ожидания, нажмите на кнопку , а затем перейдите в меню системных настроек.

№ п.п.	Функции системы	Опции	Примечания
1	ЯЗЫК	Заводская установка: польский язык (дополнительно английский язык)	
2	ВРЕМЯ СИГНАЛА	Заводские настройки: 30 секунд (10-60 секунд - с шагом 5 с)	
3	ГРОМКость СИГНАЛА	Заводские настройки: 0,7, 01-10 возможность регулировки. (00) означает отсутствие звука.	
4	ФУНКЦИЯ КОНФИДЕНЦИАЛЬНОСТИ	Согласно заводским настройкам функция выключена во время вызова, соединения между мониторами, а также функции передачи. Если ФУНКЦИЯ КОНФИДЕНЦИАЛЬНОСТИ будет активна, мигает светодиод.	
5	ФУНКЦИЯ МОНИТОРИНГА	Согласно заводским настройкам функция выключена. Функция мониторинга (по внутренней связи) возможна после ее включения в системе. Установлен одинаковый адрес.	
6	РАЗБЛОКИРОВКА МОНИТОРА	Нажмите на кнопку  , чтобы открыть калитку. Нажатие на кнопку  открывает ворота.	
7	АДРЕС УСТРОЙСТВА	Помещение 1/2/3/4	Главный монитор (родительский) необходимо установить на ROOM1 (помещение 1), опция выделена желтым цветом, если 2 монитора имеют одинаковый адрес.
8	ТИП ЗВОНКА	Door 1 тип сигнала	Форматирование встроенной ФЛЭШ-памяти
		Door 2 тип сигнала	Форматирование встроенной ФЛЭШ-памяти
		Тип сигнала - внутренняя связь	Форматирование встроенной ФЛЭШ-памяти
9	ПОВТОР ЗВОНКА	ВКЛЮЧЕНО	Звонок будет воспроизводиться циклически
		ВЫКЛЮЧЕНО	Звонок не будет воспроизводиться циклически
10	СТАТУС ПОРТА	Нет / CCTV1 / CCTV1&2	
11	ВОССТАНОВЛЕНИЕ ЗАВОДСКИХ НАСТРОЕК	Восстановление заводских настроек системы.	

ДОПОЛНИТЕЛЬНЫЕ НАСТРОЙКИ

Чтобы активировать дополнительные настройки удерживайте кнопку  и включите устройство. Дополнительные настройки для изменения следующих параметров:

- Время открытия двери
1-10; 20, 30, 40, 50, 60, 70, 80, 90, 99 с
- Статус Ворот
Нормально открытый (NO)
Нормально закрытый (NC)
- Время открытия ворот
0,2 0,5 1
- Тип системы
Для дома
Многоквартирная

ГАРАНТИЯ

Производитель предоставляет 24-месячную гарантию

Печать и подпись продавца,
дата продажи.

1. ZAMEL Sp. z o.o. предоставляет 24-месячную гарантию на продаваемые товары.
2. Гарантия ZAMEL Sp. z o.o. не распространяется на:
 - a) механические повреждения, возникшие при транспортировке, погрузке/разгрузке или при других обстоятельствах,
 - b) повреждения, возникшие в результате неправильно выполненного монтажа или эксплуатации изделий ZAMEL Sp. z o.o.,
 - c) повреждения, возникшие в результате каких-либо переделок, осуществленных ПОКУПАТЕЛЕМ или третьими лицами в приобретенных изделиях или устройствах, необходимых для правильного функционирования приобретенных изделий,
 - d) повреждения, возникшие вследствие форс-мажорных обстоятельств или других случайных событий, за которые ZAMEL Sp. z o.o. не несет ответственности,
 - e) источники питания (батареи), входящие в комплектацию устройства при его продаже (если таковые имеются).
3. Любые претензии по гарантии ПОКУПАТЕЛЬ должен предъявлять в торговой точке или компании ZAMEL Sp. z o.o. в письменном виде после их обнаружения.
4. ZAMEL Sp. z o.o. обязуется рассматривать рекламации в соответствии с действующими положениями польского законодательства.
5. Способ урегулирования рекламации выбирает ZAMEL Sp. z o.o. Это может быть, например, замена товара качественным товаром, ремонт или возврат денег.
6. Гарантия не исключает, не ограничивает и не приостанавливает прав Покупателя, вытекающих из положений о законной гарантии за недостатки проданной вещи.